



imax

neo

Intelligent friendly light



MANUALUL UTILIZATORULUI

Producător și importator:

IMMAX, Pohoří 703, 742 85 Vřesina, EU | www.immaxneo.cz | www.immaxneo.cz

Made in P.R.C.



Immax NEO Immax NEO Smart Radiator Actuator Zigbee

SPECIFICAȚIILE PRODUSULUI

Alimentarea cu energie: 2 x AA 1,5V, baterii alcaline
Precizia de măsurare a temperaturii: + - 0,5X Senzor:
NTC (10k) 1%.
Extensie maximă: 4,5 mm Domeniul
de reglare a temperaturii: 5 -
35X Temperatură de lucru: -10 -
60X Dimensiune (mm): 53* 89,5
mm Interval de afișare a
temperaturii: 1 - 70X Dimensiunea
filetului: M30 * 1,5
Protocol: Zigbee
Frecvență: 2400MHz - 2483.5MHz
Puterea maximă de ieșire RF: 10dBm - max 19dBm

Descărcați aplicația "Immax NEO PRO" din Google Play și App Store sau încărcați aplicația cod QR atașat



Parola de setare a funcțiilor avansate: 123456

1. După ce gateway-ul ZigBee este configurat, intrați în gateway pentru a adăuga subdispozitive și așteptați ca actuatorul să fie pornit și să se finalizeze autoverificarea sistemului.
2. Apăsăți lung și pentru a  activa modul de conectare la rețeaua de acces

intermitent  . Vă rugăm să consultați manualul gateway-ului pentru configurarea gateway-ului Zigbee.



AFIȘAJE ȘI BUTOANE

Nu.	Icoana
A	<p>Mod automat; Mod manual Mod de economisire a energiei Modeconomisire a energiei Baterie descărcată; Blocare pentru copii; BOOST Mod Boost; Funcția fereastră deschisă Mod confort Perioada modului automatModul de vacanță</p>
B	<p>Temperatura camerei; Week Setarea orei Starea conexiunii Zigbee Setarea temperaturii/Optiuni avansateStarea pompei</p>









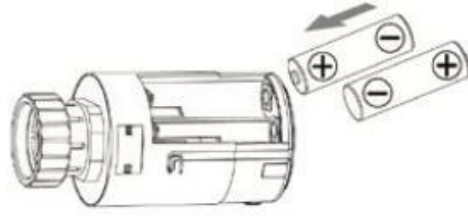
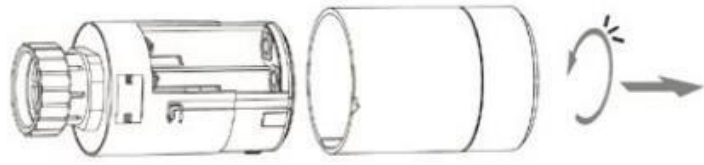





chei	Reprezintă
	<ol style="list-style-type: none"> 1. Apăsăți scurt pentru a comuta între modul manual și modul automat 2. Apăsăți lung pentru a intra în setarea avansată
	<ol style="list-style-type: none"> 1. Apăsare scurtă pentru a comuta între modul confort și modul de economisire a energiei 2. Apăsăți lung timp de 3 secunde pentru a vizualiza starea de deschidere a supapei
	<ol style="list-style-type: none"> 1. Apăsăți lung timp de 3 secunde pentru a porni funcția BOOST; activați modul de încălzire rapidă BOOST, apăsați scurt orice tastă în timpul funcționării pentru a ieși din această funcție și a reveni la modul anterior. 2. La setarea altor funcții, apăsarea scurtă este confirmarea 3. Apăsăți lung timp de 3 secunde pentru a bloca/debloca tastele
Rotație	<ol style="list-style-type: none"> 1. În sensul acelor de ceasornic, valoarea crește 2. În sens invers acelor de ceasornic, valoarea scade

INSTALARE ȘI PUNERE ÎN FUNCȚIUNE INIȚIALĂ



<p>După pornire, ecranul va afișa toate informațiile timp de 3 secunde.</p>	
<p>Setarea orei: când Week clipește, apoi apăsați pe OK setați ora, rotiți butonul pentru a regla valoarea, apăsați pe OK intrați din nou în setarea minutelor, rotiți butonul rotativ pentru a regla valoarea, apăsați din nou pentru a seta săptămâna, rotiți butonul rotativ pentru a regla valoarea, apăsați OK pentru a confirma setarea și a reține ora</p> <p>Notă: după ce dispozitivul de acționare își termină autoverificarea, în stare normală de funcționare, dacă este necesar să modificați timpul apăsați lung OK 3s acces la setările avansate. Și apăsați OK pentru a alege Week, apăsați scurt OK introduceți setarea orei, la fel ca în cazul metodei de mai sus.</p>	
<p>Când se afișează "Ad", apăsați Start system self-check, când afișează "1", acesta este primul pas al autoverificării sistemului. Când se afișează "2", acesta este al doilea pas pentru autoverificare, după ce se termină autoverificarea, dacă nu există nicio solicitare de defecțiune, se va intra în starea normală.</p> <p>starea de lucru. Dacă apare o solicitare de defecțiune, vă rugăm să rezolvați mai întâi defecțiunea, altfel nu va intra în starea de funcționare normală.</p>	
<p>E1 Defecțiune motor</p>	
<p>Defecțiune senzor E2</p>	
<p>Clipește lent și intermitent baterie descărcată</p>	







DESCRIEREA FUNCȚIILOR SPECIALE

Modul de vacanță	<p>Apăsați  3s pentru a accesa setările avansate, apăsați scurt  pentru a alege modul de vacanță , apoi apăsați scurt pentru a seta temperatura,  apăsați din nou scurt  setarea zilelor, rotiți butonul de rotație  pentru a ajusta valoarea, apoi apăsați scurt  pentru a intra în modul de vacanță. În modul vacanță, apăsați scurt  pentru a ieși din modul vacanță.</p>
Funcția Open Windows	<p>Actuatorul dezactivează în mod implicit funcția de deschidere a ferestrei, dacă aveți nevoie să o utilizați, o puteți activa în opțiunea avansată 2 de setare [reset dezactivați la schimbarea bateriei]</p>
Modul confort	<p>Apăsați și mențineți apăsat  timp de 3 secunde pentru a intra în setarea avansată, scurt  apăsați  pentru a trece la modul confort , apăsați scurt  pentru a intra în setarea parametrilor modului confort, rotiți rotația pentru a regla valoarea </p>
Modul de economisire a energiei	<p>Țineți apăsat  timp de 3 secunde pentru a intra în setarea avansată, apăsați scurt  pentru a comuta la modul de economisire a energiei , apăsați scurt  pentru a intra în setarea parametrilor modului de economisire a energiei, rotiți butonul de rotație pentru a regla valoarea </p>

SETAREA MODULUI AUTOMAT

Apăsați lung  aproximativ 3 secunde pentru a accesa setările avansate, apăsați scurt  pentru a trece la modul aut 

setare **Prog** apăsați scurt  accesați setarea modului automat, apăsați scurt  pentru a elementul pe care îl doriți. Mai întâi setați modul automat la 5 înseamnă: 5=5+2 zile, 6=6+1 zile, 7= 7 

zile, după ce apăsați pentru a accesa setarea orei sau a minutelor, apăsați din nou scurt pentru a accesa 

setarea temperaturii rotația pentru a ajusta valoarea, apăsați scurt  alegeți: ora, minut, perioada de timp și rotiți rotația pentru a ajusta valoarea, setarea terminată, aproximativ 10 secunde va fi salvată automat și va ieși.

Perioada	Perioada implicită	Temperatura implicită
1	6:00	20X
2	8:00	15X
3	11:30	15X
4	12:30	15X
5	17:30	20X

6	22:00	15X
---	-------	-----

Tipul de control al supapei

0: Capul termostatic controlează supapa pe baza unui algoritm de învățare care lucrează cu proprietățile termodinamice ale obiectului (rata de răcire etc.).

1: Comportamentul supapei este setat după cum urmează:

-dacă temperatura dorită a camerei este cu 2 grade mai mare decât temperatura reală măsurată de supapa termostatică.

Supapa se deschide 100%.

-dacă temperatura dorită a camerei este cu 1 grad mai mare decât temperatura reală măsurată de supapa termostatică.

Supapa se va deschide la 75%.

-dacă temperatura dorită a camerei este cu 0,5 grade mai mare decât temperatura reală măsurată de supapa termostatică.

supapa se va deschide la 50%.

-dacă temperatura dorită a camerei este cu 1 grad mai mică decât temperatura reală măsurată de supapa termostatică.

Supapa se va deschide la 25%.

- dacă temperatura dorită a camerei este cu 2 grade mai mică decât temperatura reală măsurată de supapa termostatică.

Supapa se închide (0%)

COMPATIBILITATEA CONECTORILOR

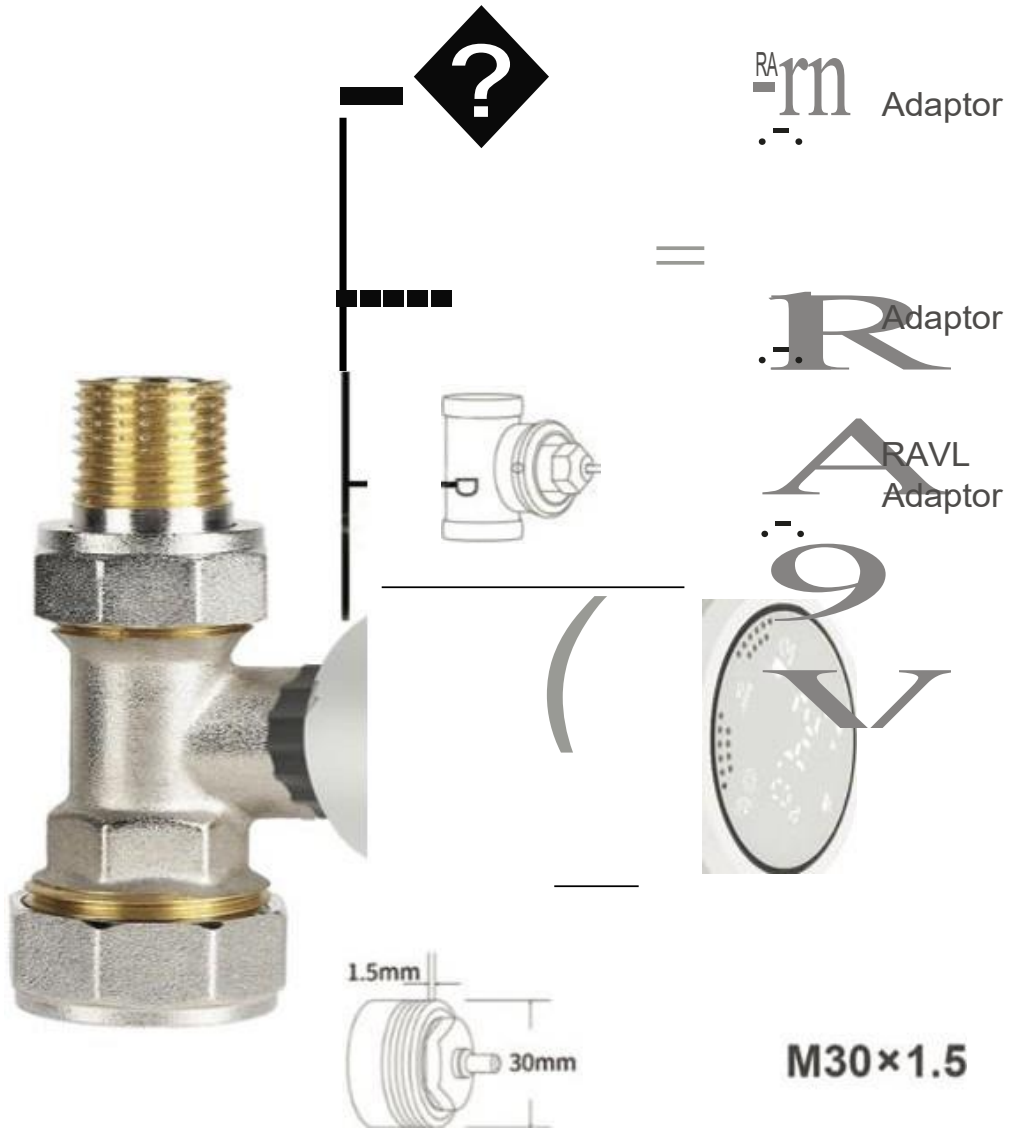

OPȚIUNI AVANSATE

Apăsați timp de 3-5 secunde pentru a accesa setarea avansată, apăsați scurt pentru a selecta pictograma de setare a parametrilor opțiunii , apăsați scurt în parametrul opțiunii avansate.

setarea, rotiți rotația pentru a ajusta valoarea, după ce fiecare parametru este setat, apăsați scurt pentru a întra în următoarea opțiune de setare, toate după ce setarea este finalizată, tasta nu este acționată timp de 10 secunde, parametrii sunt salvați și se iese din setare.

Nu.	Articolul	Setarea parametrilor	Implicit
1	Corectarea valorilor măsurate temperatură	-9-+9C (Afișată ca valoare corectată a temperaturii camerei)	-1X
2	Parametrul funcției de deschidere a ferestrei: temperatura și timpul de funcționare	1: afișaj - - - înseamnă dezactivarea funcției de deschidere a ferestrei, rotirea butonului în sensul acelor de ceasornic afișaj 5X înseamnă că această funcție este activată (interval de setare a temperaturii: 5-25C) 2: Timp de funcționare: 5-60min (după activarea funcției, apăsați schimbarea setării)	- -
3	Blocare automată în cazul în care nu se efectuează nicio operațiune mai mult de 10 minute	0: Dezactivare 1: Activare	0
4	Setarea temperaturii limita minimă	1-15C	5X
5	Setarea temperaturii limita maximă	16-70C	35X
6	Timp de funcționare în modul BOOST	100s-900s, trepte de 100 de secunde	300
7	Diferența de temperatură de lucru start/stop setarea	0,5-1,5	1
8	Tipul de control al supapei	0: PID 1:ON/OFF	0
9	Resetare	Afișajul 88, rotiți butonul în sensul acelor de ceasornic sau în sens invers pentru a trece la 00, apăsați pentru a reseta, ecranul va fi afișat complet timp de 2 secunde.	
10	Tip de etanșare a supapei	0: Sigiliu moale 1: Sigiliu dur	0
A	Tipul de control al supapei	0: PID 1: ON/OFF	0

Informații privind siguranța

ATENȚIE: A nu se lăsa la îndemâna copiilor. Acest produs conține piese mici, care pot provoca sufocare sau vătămări în caz de înghițire.

AVERTISMENT: Fiecare baterie are potențialul de a scurge substanțe chimice dăunătoare care pot afecta pielea, hainele sau zona în care este depozitată bateria. Pentru a evita riscul de rănire, nu permiteți ca nicio substanță din baterie să intre în contact cu ochii sau pielea.

Fiecare baterie poate exploda sau chiar exploda dacă este expusă la foc sau la alte forme de căldură excesivă. Aveți grijă când manipulați bateriile. Pentru a reduce riscul de rănire din cauza manipulării necorespunzătoare a bateriilor, respectați următoarele instrucțiuni:

-Nu folosiți baterii de mărci și tipuri diferite în același dispozitiv.

-Atunci când înlocuiți bateriile, înlocuiți întotdeauna toate bateriile din dispozitiv.

-Nu utilizați baterii reîncărcabile sau reutilizabile.

-Nu permiteți copiilor să introducă bateriile fără supraveghere.

-Urmați instrucțiunile producătorului bateriei pentru manipularea și eliminarea corectă a bateriei. **ATENȚIE:** Produsul și bateriile trebuie aruncate la un centru de reciclare. Nu le aruncați împreună cu deșeurile menajere obișnuite.

ATENȚIE: Pentru a asigura utilizarea în siguranță a produsului, cablurile trebuie să fie aduse la locul de instalare în conformitate cu reglementările în vigoare. Instalarea trebuie să fie efectuată numai de către o persoană cu certificare corespunzătoare în domeniul electronicii. În timpul instalării sau atunci când este detectată o defecțiune, cablul de alimentare trebuie întotdeauna deconectat de la priză (în cazul conectării directe, întrerupătorul de circuit relevant trebuie să fie oprit). Instalarea necorespunzătoare poate deteriora produsul și poate provoca răniri.

ATENȚIE: Nu dezasmblați produsul, se poate produce un șoc electric.

ATENȚIE: Utilizați numai adaptorul de alimentare original furnizat cu produsul. Nu utilizați dispozitivul dacă cablul de alimentare prezintă semne de deteriorare.

ATENȚIE: Urmați instrucțiunile din manualul atașat.

Întreținere

Protejați dispozitivul de contaminare și murdărie. Ștergeți dispozitivul cu o cârpă moale, nu utilizați materiale aspre sau grosiere.

NU UTILIZAȚI solvenți sau alți agenți de curățare sau substanțe chimice agresive.

Pentru acest produs a fost emisă o declarație de conformitate. Mai multe informații pot fi găsite la www.immax.cz





immax
neo
Intelligent friendly light



Immax NEO SMART BRIDGE PRO

Manual de
utilizare



Specificații tehnice

Culoare: alb

Protocol: ZigBee 3.0, Wi-Fi

Frecvență: 2400MHz - 2483.5MHz

Puterea maximă de ieșire RF: Wi-Fi: 20dBm ZigBee: 10dBm - max 19dBm

Consum de energie: max 4.2W

Tensiune de intrare: AC 230V 50-

60Hz Tensiune de intrare Smart

Gate: 5V 1A Dimensiuni: 16,1 x 60,5

x 60,5 mm

Greutate: 50 g

Descrierea produsului

Este un mini Smart Gateway. Acesta este format dintr-un modul Wi-Fi foarte integrat, un modul ZigBee cu consum redus de energie și un PCBA. Acesta poate fi conectat la aplicația Smartlife Smart pentru adăugarea de dispozitive, resetarea, controlul terților și controlul grupului ZigBee, îndeplinind cerințele unei case inteligente.

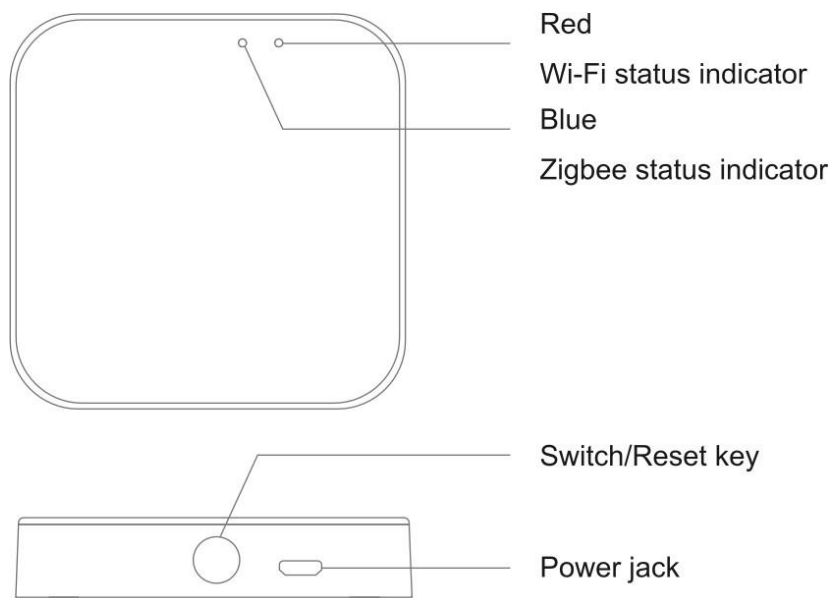

Pregătirea pentru utilizare

1. Puteți scana codul QR pentru descărcare mai jos.
2. Deschideți Wi-Fi-ul telefonului, faceți clic pe "+" în colțul din dreapta sus și selectați "Smart Gateway";
3. Poarta care urmează să fie adăugată va apărea automat și vă rugăm să urmați instrucțiunile din aplicație.

Cod QR pentru descărcarea aplicației



Acest dispozitiv este conform cu partea 15 din normele FCC. Funcționarea este supusă următoarelor condiții:

1. Acest dispozitiv nu trebuie să provoace interferențe dăunătoare și
2. Acest dispozitiv trebuie să accepte orice interferență primită, inclusiv interferențele care pot cauza o funcționare nedorită.

Atenție, schimbările sau modificările care nu sunt aprobate în mod expres de către partea responsabilă pentru

conformitatea ar putea exprima autoritatea utilizatorului de a utiliza echipamentul.

Notă: Acest produs a fost testat și s-a constatat că respectă limitele pentru un dispozitiv digital de clasă B, în conformitate cu partea 15 din normele FCC. Aceste limite sunt concepute pentru a asigura o protecție rezonabilă împotriva interferențelor dăunătoare într-o instalație rezidențială. Acest produs a generat, utilizat și poate radia energie de frecvență radio și, dacă nu este instalat și utilizat în conformitate cu instrucțiunile, poate provoca interferențe dăunătoare pentru comunicațiile radio. Cu toate acestea, nu există nicio garanție că nu vor apărea interferențe într-o anumită instalație. În cazul în care acest produs provoacă interferențe dăunătoare la recepția radio și televiziune, care pot fi determinate prin oprirea și pornirea echipamentului, utilizatorul este încurajat să încerce să corecteze interferențele prin una sau mai multe dintre următoarele măsuri:

-Reorientați sau mutați antena de recepție.

-Măriți distanța dintre echipament și receptor.

-Conectați echipamentul la o priză de pe un circuit diferit de cel la care este conectat receptorul.

-Consultați dealerul sau un tehnician radio/TV experimentat pentru ajutor.

Acest echipament trebuie instalat și utilizat la o distanță minimă de 20 cm între radiator și corpul dumneavoastră.

Informații privind siguranța

ATENȚIE: A nu se lăsa la îndemâna copiilor. Acest produs conține piese mici, care pot provoca sufocare sau vătămări în caz de înghițire.

AVERTISMENT: Fiecare baterie are potențialul de a scurge substanțe chimice dăunătoare care pot afecta pielea, hainele sau zona în care este depozitată bateria. Pentru a evita riscul de rănire, nu permiteți ca nicio substanță din baterie să intre în contact cu ochii sau pielea.

Fiecare baterie poate să se spargă sau chiar să explodeze dacă este expusă la foc sau la altă formă de căldură excesivă. Aveți grijă când manipulați bateriile. Pentru a reduce riscul de rănire din cauza manipulării necorespunzătoare a bateriilor, luați următoarele măsuri de precauție:

-Nu folosiți baterii de mărci și tipuri diferite în același dispozitiv.

-Atunci când înlocuiți bateriile, înlocuiți întotdeauna toate bateriile din dispozitiv.

-Nu utilizați baterii reîncărcabile sau reutilizabile.

-Nu permiteți copiilor să introducă bateriile fără supraveghere.

-Urmați instrucțiunile producătorului bateriei pentru manipularea și eliminarea corectă a bateriei.

ATENȚIE: Produsul și bateriile trebuie aruncate la un centru de reciclare. Nu le aruncați împreună cu deșeurile menajere obișnuite.

ATENȚIE: Pentru a asigura utilizarea în siguranță a produsului, cablurile trebuie să fie aduse la locul de instalare în conformitate cu reglementările în vigoare. Instalarea trebuie să fie efectuată numai de către o persoană cu certificare corespunzătoare în domeniul electronicii. În timpul instalării sau atunci când este detectată o defecțiune, cablul de alimentare trebuie întotdeauna deconectat de la priză (în cazul conectării directe, întrerupătorul de circuit relevant trebuie să fie oprit). Instalarea necorespunzătoare poate deteriora produsul și poate provoca răniri.

ATENȚIE: Nu dezamblați produsul, se poate produce un șoc electric.

ATENȚIE: Utilizați numai adaptorul de alimentare original furnizat cu produsul. Nu utilizați dispozitivul dacă cablul de alimentare prezintă semne de deteriorare.

ATENȚIE: Urmați instrucțiunile din manualul atașat.

Întreținere

Protejați dispozitivul de contaminare și murdărie. Ștergeți dispozitivul cu o cârpă moale, nu utilizați materiale aspre sau grosiere.

NU UTILIZAȚI solvenți sau alți agenți de curățare sau substanțe chimice agresive.

Pentru acest produs a fost emisă o declarație de conformitate. Mai multe informații pot fi găsite la www.immax.cz